



IMPORTANT SAFETY INSTRUCTIONS

20-40-60 Control Switch

Model No.: S16008WA (5A - 125VAC, 5VDC@2A)



MUST BE INSTALLED AND USED IN ACCORDANCE WITH ELECTRICAL CODES.

WARNING AND CAUTIONS:

- **TO AVOID FIRE, SHOCK OR DEATH; TURN OFF POWER AT CIRCUIT BREAKER OR FUSE AND TEST THAT THE POWER IS OFF BEFORE WIRING!**
- Use only copper wire with this device. Do not use with aluminum wire.
- A single branch circuit shall supply the device.
- Use only with permanently installed fixtures.
- For INDOOR use only.
- When used with power output Swidget Inserts, use only appropriate Class 2 connectors with interconnecting cables.
- Class 2 output connections are not intended for supporting products or appliances.
- If you are not sure about any part of these instructions, consult an electrician.
- Do not exceed total 5A - 125VAC rating.
- Maximum load types:
 - LED/CFL = 300W
 - Incandescent = 600W
 - Motor = 1/3 HP
- To be used with a Swidget Insert installed at all times.
- ONLY to be used with APPROVED/CERTIFIED Swidget Inserts (see www.swidget.com for current listing and approved vendors and distributors).
- Use only with listed Inserts designed for use with this switch.

DESCRIPTION:

The 20-40-60 Control Switch is a modular Smart Home enabled timer switch that can be wired for single pole or dry-contact applications. The modularity allows a multitude of different functional Swidgets to be installed, creating unique new Smart Home functionalities. Many of the Swidget Inserts can be used on their own, like a nightlight or USB charger, or they can connect to an ever-growing number of systems via Wi-Fi, Z-Wave, or ZigBee protocols allowing you to control and monitor the switch. Inserts are safely and easily installed/removed from the body of the Swidget 20-40-60 Switch without the use of any tools.

INSTALLATION:

1. **TO AVOID FIRE, SHOCK OR DEATH, TURN OFF POWER AT CIRCUIT BREAKER OR FUSE AND TEST THAT THE POWER IS OFF BEFORE WIRING!**
2. This device is to be installed in a wall box measuring at least 3"x2"x2.5" (standard single gang electrical wall box) AND wired in accordance with NEC article 314 box fill requirements.
3. Wire the device as per the wiring diagram provided. Use the wire nuts provided. The wire nuts can accept three #14AWG wires.
4. Connect device black wire to the hot wire (black) in the wall box.
5. Connect device white wire to the neutral wire (white) in the wall box.
6. Connect device red wires with the dry-contact control wires from the appliance being controlled (see diagram). For single-pole operation, follow the single-pole wiring diagram as applicable.
7. This device must be properly grounded for shock protection. Connect the wall box ground wire (green or bare) to the device green terminal screw. Tightening torque 2.1Nm (18 lbf-in).
8. Mount device to wall box using the provided screws. Attach wall plate (sold separately) and then restore power.

Wiring Diagram
 Schema de cablage
 Diagrama de Alambrado

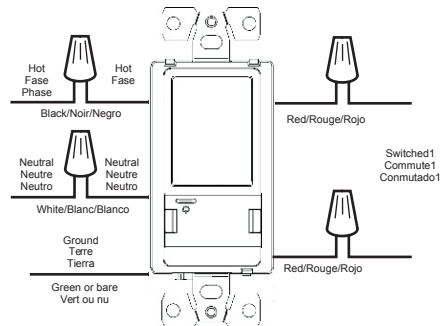

Single Pole/Dry Contact

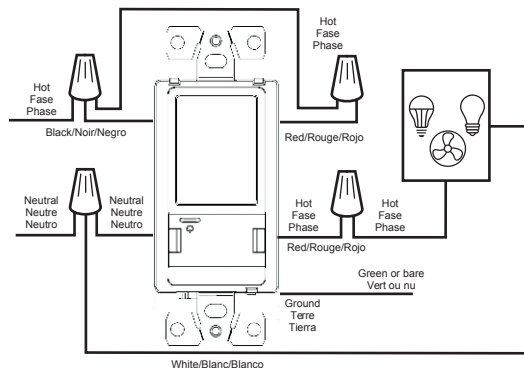

Single Pole, 125VAC

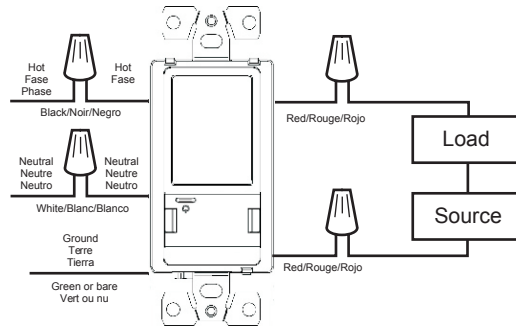

Relay Load Connection

SWITCH CONTROLS:

Note: Swidget Insert is not required for normal Switch operation.

BUTTON	UP	UP x 2	UP x 3	UP x 4	UP x 5	DOWN
FUNCTION	ON - 20 minute countdown timer	ON - 40 minute countdown timer	ON - 60 minute countdown timer	Stay ON	OFF	OFF
LED STATUS	● ● ● ●	● ● ● ●	● ● ● ●	● ● ● ●	● ● ● ●	● ● ● ●

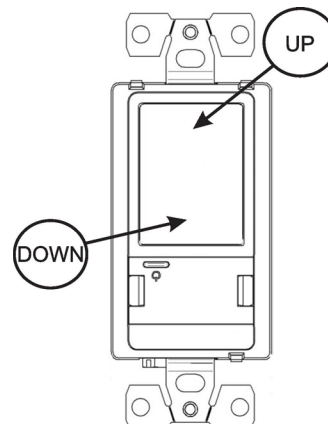

SAVE THESE INSTRUCTIONS



Interrupteur 20-40-60

Model No.: S16008WA (5A - 125VAC, 5VDC@2A)



DOIT ÊTRE INSTALLÉ ET UTILISÉ CONFORMÉMENT AUX CODES DE L'ÉLECTRICITÉ EN VIGUEUR.

AVERTISSEMENTS ET MISES EN GARDE:

- **POUR ÉVITER LES RISQUES D'INCENDIE, DE CHOC ÉLECTRIQUE OU D'ÉLECTROCUTION, COUPER L'ALIMENTATION AU DISJONCTEUR OU À LA FUSIBLE ET VÉRIFIER QUE L'ALIMENTATION EST ÉTEINTE AVANT LE CÂBLAGE!**
- Utiliser uniquement du fil de cuivre avec cet appareil. Ne pas utiliser avec du fil d'aluminium.
- Un seul circuit de dérivation doit alimenter l'appareil.
- Utiliser uniquement avec des appareils installés en permanence.
- Utiliser seulement à l'intérieur.
- En cas d'utilisation avec des Inserts Swidget de sortie de puissance, utiliser uniquement des connecteurs de classe 2 appropriés avec des câbles d'interconnexion.
- Les connexions de sortie de classe 2 ne sont pas destinées à supporter des produits ou des appareils électroménagers.
- À défaut de bien comprendre les présentes directives, en tout ou en partie, on doit faire appel à un électricien qualifié.
- Ne pas dépasser la cote totale de 5A-125VAC.
- Types de charge maximale:
 - DEL/LFC = 300W
 - Incandescent = 600W
 - Moteur = 1/3 ch
- À utiliser avec un Insert Swidget installé en tout temps.
- Seulement pour être utilisé avec des Inserts Swidget approuvés/certifiés (voir www.swidget.com pour la liste actuelle et les vendeurs et distributeurs agréés).
- Utiliser uniquement avec les Inserts répertoriés conçus pour être utilisés avec cette interrupteur.

DESCRIPTION:

L'interrupteur de contrôle 20-40-60 Swidget est un interrupteur domotique modulaire équipé d'une minuterie intégrée qui peut être câblé pour une installation unipolaire ou à contact sec. L'interrupteur peut être configuré sur mesure pour effectuer une variété de fonctions et de capacités en installant tout simplement un Insert Swidget. De nombreux Inserts Swidget peuvent être utilisés seuls, comme une veilleuse ou un chargeur USB, ou ils peuvent se connecter à un nombre toujours croissant de systèmes via les protocoles Wi-Fi, Z-Wave ou ZigBee vous permettant de contrôler et de surveiller la prise Swidget. Les Inserts sont installés/retirés en toute sécurité et facilement de la Prise Swidget sans utiliser d'outils.

INSTALLATION:

1. **POUR ÉVITER LES RISQUES D'INCENDIE, DE CHOC ÉLECTRIQUE OU D'ÉLECTROCUTION, COUPER L'ALIMENTATION AU DISJONCTEUR OU À LA FUSIBLE ET VÉRIFIER QUE L'ALIMENTATION EST ÉTEINTE AVANT LE CÂBLAGE!**
2. Cet appareil doit être installé dans une boîte murale mesurant au moins 3"X2"x2.5" (boîte murale électrique standard à montage encastré simple) et câblé conformément aux exigences de remplissage de la boîte de l'article 314 de NEC.
3. Raccorder l'appareil selon le schéma de câblage fourni. Utiliser les écrous de fil fournis. Les écrous de fil peuvent accepter trois fils de calibre 14 AWG.
4. Brancher le fil noir de l'appareil au fil de ligne actif (noir) de la boîte murale.
5. Brancher le fil blanc de l'appareil au fil de ligne neutre (blanc) de la boîte murale.
6. Brancher les fils rouges de l'appareil au fil de contrôle à contact sec du système (voir schéma de câblage). Pour le câblage unipolaire, suivez le schéma de câblage unipolaire fourni.
7. Cet appareil doit être correctement mis à la terre pour une protection contre les chocs. Raccorder le fil de terre de la boîte murale (vert ou dénudé) à la vis à borne verte de l'appareil. Moment de torsion 2.1 Nm (18 lbf-in).
8. Monter l'appareil sur la boîte murale avec les vis fournies. Fixer la plaque murale (vendu séparément), puis restaurer l'alimentation.

COMMANDES DE L'INTERRUPTEUR DE MINUTERIE:

Remarque: aucun Insert Swidget n'est requis pour le fonctionnement normal de la minuterie de compte à rebours.

BOUTON	UP	UP x 2	UP x 3	UP x 4	UP x 5	DOWN
FONCTIONNEMENT	EN MARCHÉ - 20 min	EN MARCHÉ - 40 min	EN MARCHÉ - 60 min	EN MARCHÉ	HORS TENSION	HORS TENSION
INFORMATION DEL	● ● ● ●	● ● ● ●	● ● ● ●	● ● ● ●	● ● ● ●	● ● ● ●

Wiring Diagram
Schema de câblage
Diagrama de Alambrado

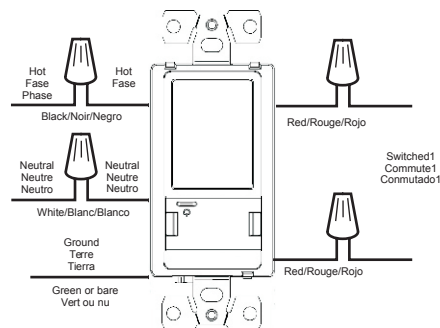

Unipolaire, contact sec

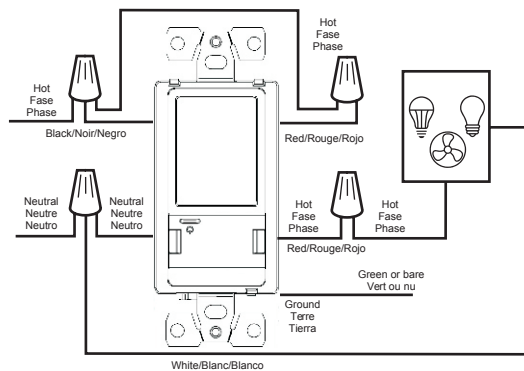

Unipolaire, 125VAC

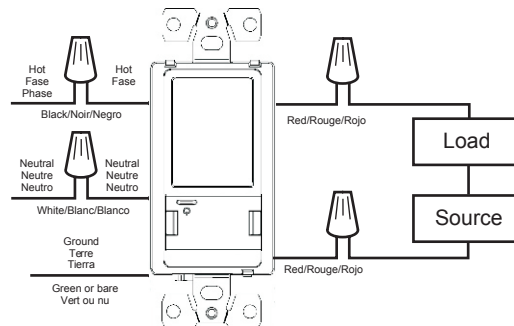

Connexion relais/charge

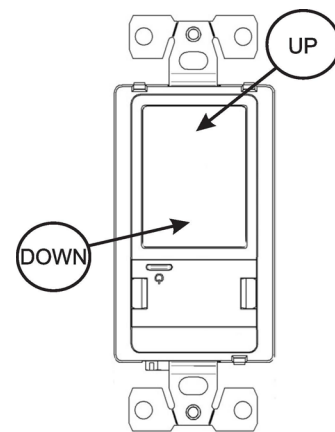



IMPORTANT SAFETY INSTRUCTIONS

Dimmer Switch - Single Pole

Model No.: SD3001WA (2.5A-125VAC, 5VDC@2A)



MUST BE INSTALLED AND USED IN ACCORDANCE WITH ELECTRICAL CODES

WARNING AND CAUTIONS:

- **TO AVOID FIRE, SHOCK OR DEATH; TURN OFF POWER AT CIRCUIT BREAKER OR FUSE AND TEST THAT THE POWER IS OFF BEFORE WIRING!**
- Use only copper wire with this device. Do not use with aluminum wire.
- A single branch circuit shall supply the device.
- Use only with permanently installed fixtures with dimmable screw-in compact fluorescent, dimmable screw-in LED, halogen or incandescent lamps.
- To avoid overheating and possible damage to other equipment, do not use to control receptacles, motor-driven appliances, or low-voltage transformer-supplied appliances.
- For INDOOR use only.
- When used with power output Swidget Inserts, use only appropriate Class 2 connectors with interconnecting cables.
- Class 2 output connections are not intended for supporting products or appliances.
- If you are not sure about any part of these instructions, consult an electrician.
- Do not exceed total 2.5A - 125VAC rating.
- Use with dimmable CFL/LED or Incandescent.
- Maximum load types:
 - LED/CFL = 150W
 - Incandescent = 300W
- To be used with a Swidget Insert installed at all times.
- ONLY to be used with APPROVED/CERTIFIED Swidget Inserts (see www.swidget.com for current listing and approved vendors and distributors).
- Use only with listed Inserts designed for use with this dimmer.
- NEMA SSL 7A Compliant.

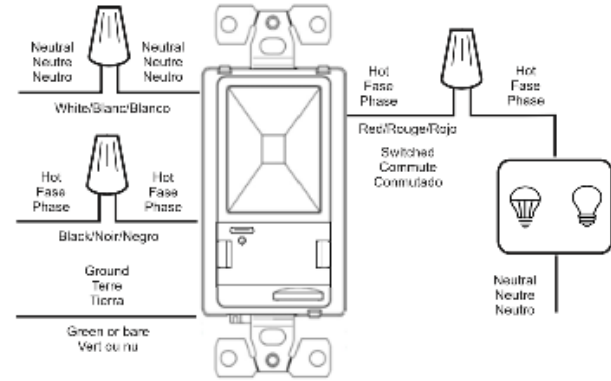

**Wiring Diagram
Schema de cablage
Diagrama de Alambrado**

DESCRIPTION:

The Swidget Dimmer Switch is a modular Smart Home enabled single pole dimmer. The modularity allows a multitude of different functional Swidgets to be installed, creating unique new Smart Home functionalities. Many of the Swidget Inserts can be used on their own, like a nightlight or USB charger, or they can connect to an ever-growing number of systems via Wi-Fi, Z-Wave or ZigBee protocols allowing you to control and monitor the Dimmer Switch. Inserts are safely and easily installed/removed from the body of the Swidget Dimmer Switch without the use of any tools.

INSTALLATION:

1. **TO AVOID FIRE, SHOCK OR DEATH, TURN OFF POWER AT CIRCUIT BREAKER OR FUSE AND TEST THAT THE POWER IS OFF BEFORE WIRING!**
2. This device is to be installed in a wall box measuring at least 3"x2"x2.5" (standard single gang electrical wall box) AND wired in accordance with NEC article 314 box fill requirements.
3. Wire the device as per the wiring diagram provided. Use the wire nuts provided. The wire nuts can accept three #14AWG wires.
4. Connect device black wire to the hot wire (black) in the wall box.
5. Connect device white wire to the neutral wire (white) in the wall box.
6. Connect device red wire to Light load wire in the wall box.
7. This device must be properly grounded for shock protection. Connect the wall box ground wire (green or bare) to the device green terminal screw. Tightening torque 2.1Nm (18 lbf-in).
8. Mount device to wall box using the provided screws. Attach wall plate (sold separately) and then restore power.

DIMMER CONTROLS:

Note: No Swidget Insert is required for Dimmer Switch operation.

The Dimmer supports 3 states:

- OFF
- ON-Dimmed
- ON-Full

From Lights OFF

1. PRESS and RELEASE any button will turn the lights on to the ON-Dimmed level
2. Next PRESS and RELEASE ON will turn the lights from ON-Dimmed to ON-Full

From Lights ON

PRESS and RELEASE OFF will immediately turn the lights off

Light DIMMING Control

With the lights ON:

1. To increase Light intensity by single steps, quickly PRESS and RELEASE the **+**
2. To increase Light intensity steadily, PRESS and HOLD **+** until desired Light intensity, then RELEASE
3. To decrease Light intensity by single steps, quickly PRESS and RELEASE the **-**
2. To decrease Light intensity steadily, PRESS and HOLD **-** until desired Light intensity, then RELEASE

Set MAX and MIN Brightness Limits

With a light bulb connected to the Dimmer:

1. PRESS and HOLD ON for 5 sec to setup MAXIMUM. Light bulb will flash 3 times. Press OFF to cancel at any time.
2. Adjust with **+** and **-** Buttons
3. PRESS and HOLD ON for 5 sec to setup MINIMUM. Light bulb will flash 2 times.
4. Adjust with **+** and **-** Buttons
5. PRESS and HOLD ON for 5 sec to save new MAXIMUM and MINIMUM. Light bulb will flash 1 time.

Factory Reset MAX and MIN Brightness Limits

1. PRESS and HOLD OFF for 5 sec to reset MAX and MIN. Light bulb will flash 3 times.

BULB REPLACEMENT:

1. Pull out "AIR GAP SWITCH" Tab until the word "OFF" can be clearly seen on the Tab.
2. Remove old bulb(s) and replace with new bulb(s).
3. Press in "AIR GAP SWITCH" Tab until the Tab is flush with the front surface.

DE-RATING TABLE:

See the Maximum Ratings table below for the new wattage limits. Note: No derating is required when only using CFLs or LEDs.

CFL/LED		Incandescent		
		Single Gang	Two Gang	Three Gang
0W	With up to...	300W	200W	150W
0 - 50W		250W	150W	100W
50 - 100W		200W	100W	50W
100 - 150W		150W	50W	0W
0 - 150W		0	0	0

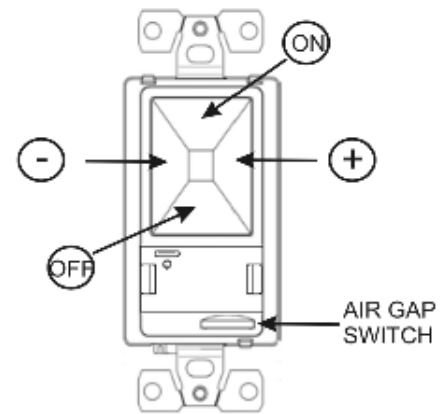

Gradateur - unipolaire

Model No.: SD3001WA (2.5A-125VAC, 5VDC@2A)

DOIT ÊTRE INSTALLÉ ET UTILISÉ CONFORMÉMENT AUX CODES DE L'ÉLECTRICITÉ EN VIGUEUR.
AVERTISSEMENTS ET MISES EN GARDE:

- **POUR ÉVITER LES RISQUES D'INCENDIE, DE CHOC ÉLECTRIQUE OU D'ÉLECTROCUTION, COUPER L'ALIMENTATION AU DISJONCTEUR OU À LA FUSIBLE ET VÉRIFIER QUE L'ALIMENTATION EST ÉTEINTE AVANT LE CÂBLAGE!**
- Utiliser uniquement du fil de cuivre avec cet appareil. Ne pas utiliser avec du fil d'aluminium.
- À utiliser uniquement avec des luminaires installés en permanence avec des ampoules fluorescentes compactes réglables, DEL, halogènes ou à incandescence à visser.
- Pour éviter la surchauffe et les dommages éventuels à d'autres équipements, ne pas utiliser le gradateur pour contrôler des prises, des appareils motorisés ou des appareils alimentés par un transformateur à basse tension.
- Utiliser seulement à l'intérieur.
- En cas d'utilisation avec des Inserts Swidget de sortie de puissance, utiliser uniquement des connecteurs de classe 2 appropriés avec des câbles d'interconnexion.
- Les connexions de sortie de classe 2 ne sont pas destinées à supporter des produits ou des appareils électroménagers.
- À défaut de bien comprendre les présentes directives, en tout ou en partie, on doit faire appel à un électricien qualifié.
- Ne pas dépasser la cote totale de 2.5A-125VAC.
- Utiliser avec des ampoules LFC/DEL réglables ou incandescentes.
- Types de charge maximale:
 - DEL/LFC = 150W
 - Incandescent = 300W
- À utiliser avec un Insert Swidget installé en tout temps.
- Seulement pour être utilisé avec des Inserts Swidget approuvés/certifiés (voir www.swidget.com pour la liste actuelle et les vendeurs et distributeurs agréés).
- Utiliser uniquement avec les Inserts répertoriés conçus pour être utilisés avec cette interrupteur.
- Conforme aux exigences NEMA SSL 7A.

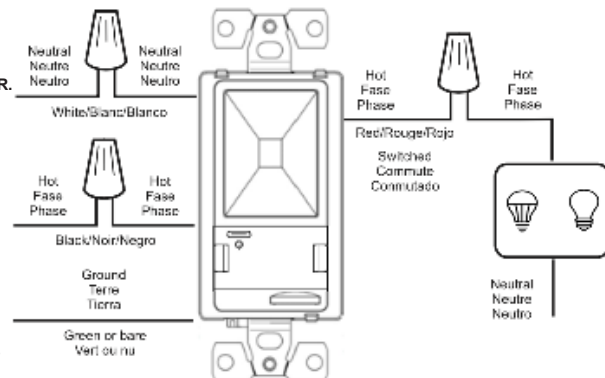
**Wiring Diagram
 Schema de câblage
 Diagrama de Alambrado**
DESSCRIPTIF:

Le gradateur Swidget est un gradateur unipolaire configurable et modulaire compatible à la maison intelligente. La modularité permet d'installer une multitude de Swidgets différents, créant de nouvelles fonctionnalités uniques pour la maison intelligente. De nombreux Inserts Swidget peuvent être utilisés seuls, comme une veilleuse ou un chargeur USB, ou ils peuvent se connecter à un nombre toujours croissant de systèmes via les protocoles Wi-Fi, Z-Wave ou ZigBee vous permettant de contrôler et de surveiller le gradateur Swidget. Les Inserts sont installés/retirés facilement et en toute sécurité du gradateur Swidget sans utiliser d'outils.

INSTALLATION:

1. **POUR ÉVITER LES RISQUES D'INCENDIE, DE CHOC ÉLECTRIQUE OU D'ÉLECTROCUTION, COUPER L'ALIMENTATION AU DISJONCTEUR OU À LA FUSIBLE ET VÉRIFIER QUE L'ALIMENTATION EST ÉTEINTE AVANT LE CÂBLAGE!**
2. Cet appareil doit être installé dans une boîte murale mesurant au moins 3"X2"x2.5" (boîte murale électrique standard à montage encastré simple) et câblé conformément aux exigences de remplissage de la boîte de l'article 314 de NEC.
3. Raccorder l'appareil selon le schéma de câblage fourni. Utiliser les écrous de fil fournis. Les écrous de fil peuvent accepter trois fils de calibre 14 AWG.
4. Brancher le fil noir de l'appareil au fil de ligne actif (noir) de la boîte murale.
5. Brancher le fil blanc de l'appareil au fil de ligne neutre (blanc) de la boîte murale.
6. Brancher le fil rouge de l'appareil au fil de charge de lumière de la boîte murale.
7. Cet appareil doit être correctement mis à la terre pour une protection contre les chocs. Raccorder le fil de terre de la boîte murale (vert ou dénudé) à la vis à borne verte de l'appareil. Moment de torsion 2.1 Nm (18 lbf-in).
8. Monter l'appareil sur la boîte murale avec les vis fournies. Fixer la plaque murale (vendu séparément), puis restaurer l'alimentation.

CONTRÔLE DU GRADATEUR:

Remarque: aucun Insert Swidget n'est requis pour le fonctionnement du gradateur.

Le gradateur prend en charge 3 modes de fonctionnement:

- Gradateur en arrêt
- Gradateur en marche - atténué
- Gradateur en marche - pleine intensité

Avec les lumières éteintes

1. APPUYER et RELÂCHER n'importe quel bouton allumera les lumières au mode en marche - atténué
2. Ensuite, APPUYER et RELÂCHER ON allumera les lumières du mode atténué au mode de pleine intensité

Avec les lumières allumées

1. APPUYER et RELÂCHER OFF éteindra immédiatement les lumières

Contrôle de gradation de l'éclairage avec les lumières allumées:

1. Pour augmenter l'intensité lumineuse par étapes distinctes, APPUYER et RELÂCHER rapidement le +
2. Pour augmenter l'intensité lumineuse graduellement, APPUYER et MAINTENIR le + jusqu'à l'intensité lumineuse souhaitée puis RELÂCHER
3. Pour diminuer l'intensité lumineuse par étapes distinctes, APPUYER et RELÂCHER rapidement le -
4. Pour diminuer l'intensité lumineuse graduellement, APPUYER et MAINTENIR le - jusqu'à l'intensité lumineuse souhaitée puis RELÂCHER

Pour définir les limites de luminosité MAX et MIN

Avec une ampoule connectée au gradateur:

1. Appuyer et MAINTENIR ON enfoncé pendant 5 secondes pour configurer MAXIMUM. L'ampoule clignotera 3 fois. Appuyez sur OFF pour annuler à tout moment
2. Ajuster avec les boutons + et -
3. Appuyer et relâcher ON pour configurer MINIMUM. L'ampoule clignotera 2 fois.
4. Ajuster avec les boutons + et -
5. Appuyer et relâcher ON pour enregistrer les nouveaux MAXIMUM et MINIMUM.

Réinitialisation des limites MAX et MIN de luminosité aux paramètres d'usine:

1. Appuyer et MAINTENIR OFF enfoncé pendant 5 secondes pour retourner aux paramètres d'usine des limites MAX et MIN de luminosité. L'ampoule clignotera 3 fois.

REPLACEMENT DES AMPOULES:

1. Tirer sur l'onglet "AIR GAP SWITCH" jusqu'à ce que le mot "OFF" soit clairement visible sur l'onglet.
2. Retirer l'ancienne ampoule et remplacer-la par une nouvelle ampoule
3. Appuyer sur l'onglet "AIR GAP SWITCH" jusqu'à ce que l'onglet affleure la surface avant.

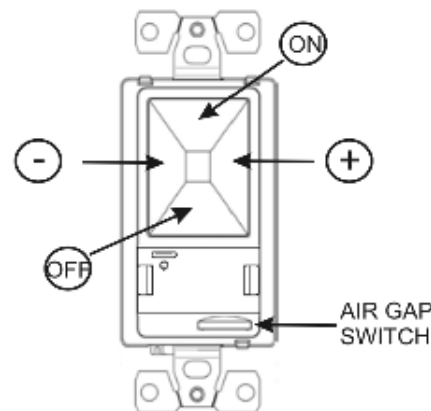



IMPORTANT SAFETY INSTRUCTIONS

Wi-Fi Control + Motion

Model No.: WI004UWA

Rated: 5VDC



MUST BE INSTALLED AND USED ONLY WITH AN APPROVED/CERTIFIED SWIDGET DEVICE. USE WITH ANY OTHER DEVICE IS PROHIBITED AND WILL VOID THE WARRANTY.

WARNING AND CAUTIONS:

- **WHILE NOT REQUIRED, IT IS RECOMMENDED TO AVOID ANY RISK OF SHOCK OR DEATH; TURN OFF POWER AT CIRCUIT BREAKER OR FUSE AND TEST THAT THE POWER IS OFF BEFORE INSTALLING OR REMOVING ANY INSERT.**
- Not for use to control medical or life support equipment.
- For INDOOR use only: 14-104F (-10-40C).
- Insert can only be installed in one orientation. Rear alignment pins prevent incorrect installation. Do not forcibly install an Insert.
- When using with a Swidget Outlet, do not use Wi-Fi devices to control electric heaters or any other appliances which may present a hazardous condition due to unattended or unintentional or automatic power on control.
- Double check any external Wi-Fi settings for accuracy before using them.
- Requires a wireless router and Internet connection for device setup.
- Actual wireless performance in a home depends on the numbers of walls/obstacles between the Insert and wireless router.

DESCRIPTION:

When paired with a Swidget device, the Wi-Fi + Motion Sensor allows the user remote control and the ability to monitor power used by the device. Users can use the Insert to create sensor-based automations, where motion conditions can trigger actions in Swidget wiring devices, send notifications, and more. The Wi-Fi + Motion Sensor connects to your home's wireless router via the App (Android and iOS). Once connected the Insert can be monitored and set up for use.

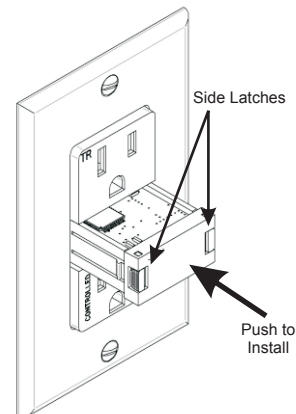

FEATURES:

- Remote ON/OFF control via wireless router
- Manual ON/OFF control via front panel push button
- Independent power monitoring
- Wi-Fi Compatible
- PIR Motion sensing (Wireless Infrared Detection)
- Occupancy/Vacancy detecting

INSERT BUTTON ACTIONS

Button Press and Hold	LED State	Action
Momentary Press	-	Toggle Power
9-12 seconds	White	Restart Device
12-15 seconds	Red	Factory Reset
15+ seconds	-	No Action

LED INFORMATION

LED DESCRIPTION	ACTION
Rapidly Blinking White	Initializing
Blinking Green x 2	Ready to pair (Discovery Mode)
Blinking Red x 2	Ready to pair (notify support)
Blinking Blue	Pairing
Blinking Orange x 2	Reconnecting to router
Blinking Orange x 3	Reconnecting to cloud services
Solid Green	Normal Operation (Power state is ON)

INSTALLATION:

1. **TO AVOID SHOCK OR DEATH, IT IS RECOMMENDED TO TURN OFF POWER AT CIRCUIT BREAKER OR FUSE AND TEST THAT THE POWER IS OFF BEFORE INSTALLING OR REMOVING INSERT**
2. This device is to be installed in a Swidget device ONLY.
3. Orient the Insert to line up with the pins in the device cavity. NOTE: alignment pins will prevent incorrect installation.
4. Push Insert into the device cavity until the two side latches engage.
5. Re-enable power to the circuit breaker.
6. a. FOR FIRST TIME INSTALLATION FROM NEW, THE INSERT LED WILL BLINK WHITE FOR APPROXIMATELY 30 SECONDS TO PREPARE THE DEVICE. INSERT WILL BLINK GREEN WHEN READY FOR NETWORK PAIRING.
b. For Inserts being moved, the Insert will power up with the previous location settings.
7. Download the Swidget app from the iOS App Store or Google Play,

OPERATION:

MANUAL OUTLET SWITCHING - Works with connected Insert only

1. Tap Insert button to toggle state of outlet ON or OFF.

Wi-Fi NETWORK PAIRING/JOINING

1. Press Insert button and hold for 12-15 seconds until the INSERT LED turns solid RED, then release. LED will begin to rapidly blink WHITE for approximately 30 seconds and then blink GREEN to indicate Insert is in DISCOVERY MODE.
2. Follow App based pairing steps for Wi-Fi connection.

FCC COMPLIANCE STATEMENT:

This device complies with part 15 of the FCC and ISED Canada license-exempt RSS standard(s). Operation is subject to the following two conditions:

- (1) this device may not cause harmful interference, and
- (2) this device must accept any interference received, including interference that may cause undesired operation.

FCC NOTE: The manufacturer is not responsible for any radio or TV interference caused by unauthorized modifications to this equipment. Such modifications could void the user's authority to operate the equipment.

NOTE: This equipment complies with FCC and ISED Canada RSS-102 radiation exposure limits set forth for an uncontrolled environment. This equipment should be installed and operated with minimum distance of 20cm between the radiator & your body. These limits are designed to provide reasonable protection against harmful interference in a residential installation. This equipment generates, uses and can radiate radio frequency energy and, if not installed and used in accordance with the instructions may cause harmful interference to radio communications. However, there is no guarantee that interference will not occur in a particular installation. If this equipment does cause harmful interference to radio or television reception, which can be determined by turning the equipment off and on, the user is encouraged to try to correct the interference by one or more of the following measures:

- Reorient or relocate the receiving antenna.
- Increase the separation between the equipment and receiver.
- Connect the equipment into an outlet on a circuit different from that to which the receiver is connected.
- Consult the dealer or an experienced radio/TV technician for help.

Important note: To comply with the ISED Canada and FCC RF exposure compliance requirements, no change to the antenna or the device is permitted. Any change to the antenna or the device could result in the device exceeding the RF exposure requirements and void user's authority to operate the device.

PROBLEMS or QUESTIONS:

If you have any problems with or questions about the Swidget device or Insert, contact our tech support team: support@swidget.com

For the most up-to-date product support, accessories, electronic (PDF) format manuals and more, visit www.swidget.com

No user serviceable parts in this unit.

If you have problems with your router, please consult the manufacturer for the appropriate support.

Contains FCC ID: 2AR26-SWIDGETWI100
Contains IC: 24603-SWDTWI10100

SAVE THESE INSTRUCTIONS



Capteur mouvement + Contrôle Wi-Fi

Model No.: WI004UWA

Coté: 5VDC



DOIT ÊTRE INSTALLÉ ET UTILISÉ UNIQUEMENT AVEC UNE PRISE OU INTERRUPTEUR SWIDGET AGRÉÉE/CERTIFIÉE. L'UTILISATION AVEC TOUT AUTRE APPAREIL EST INTERDITE ET ANNULE LA GARANTIE.

AVERTISSEMENTS ET MISES EN GARDE:

- **BIEN QU'IL NE SOIT PAS NÉCESSAIRE, IL EST RECOMMANDÉ D'ÉVITER TOUT RISQUE DE CHOC ÉLECTRIQUE OU D'ÉLECTROCUTION; COUPER L'ALIMENTATION AU DISJONCTEUR OU À LA FUSIBLE ET VÉRIFIER QUE L'ALIMENTATION EST ÉTEINTE AVANT D'INSTALLER OU DE RETIRER UN INSERT.**
- Ne pas utiliser pour contrôler de l'équipement médical ou de soutien de la vie.
- Utiliser seulement à l'INTÉRIEUR: 14-104F (-10-40C).
- L'Insert ne peut être installé que dans un seul sens. Les broches d'alignement arrière empêchent une installation incorrecte. N'installez pas de force un Insert.
- N'utiliser pas de dispositifs Wi-Fi pour commander des radiateurs électriques ou tout autre appareil pouvant présenter une condition dangereuse en raison d'une mise sous tension automatique ou involontaire de la commande.
- Vérifier la précision de toute programmation externe Wi-Fi avant de les utiliser.
- Nécessite un routeur sans fil et une connexion Internet pour la configuration du dispositif.
- Les performances réelles dans une maison dépendent du nombre de murs/obstacles entre l'Insert et le routeur sans fil.

DESCRIPTIF:

Lorsqu'il est jumelé avec un appareil Swidget, l'Insert de Capteur de mouvement + contrôle Wi-Fi permet à l'utilisateur de télécommander l'appareil et de surveiller l'alimentation utilisée par l'appareil. Les utilisateurs peuvent utiliser l'Insert pour créer une automatisation basée sur des capteurs, où les conditions de mouvement peuvent déclencher des actions parmi les appareils Swidget, envoyer des notifications, etc. L'Insert de Capteur de mouvement + contrôle Wi-Fi se connecte au routeur sans fil de votre domicile via l'application (Android et iOS). Une fois connecté, l'Insert peut ensuite être surveillé et configuré pour être utilisé.

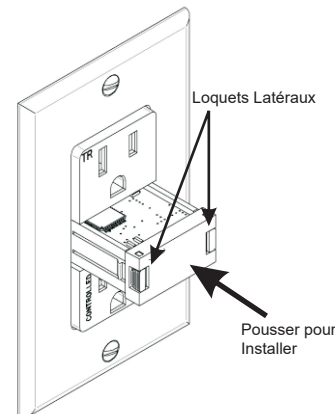

CARACTÉRISTIQUES:

- Commande de MARCHE/ARRÊT à distance via un routeur sans fil
- Commande manuelle MARCHE/ARRÊT via le bouton du panneau avant
- Surveillance indépendante de l'alimentation
- Compatible Wi-Fi
- Détection de mouvement IRP (Détection infrarouge sans fil)
- Détection de l'occupation/vacance

ACTIONS DE BOUTON DE L'INSERT

Bouton Enfoncé en Continu	État de la DEL	Fonctionnement
Pression momentanée	-	Bascule l'état
9-12 secondes	Blanc	Redémarrer l'appareil
12-15 secondes	Rouge	Retour aux paramètres d'usine
15+ secondes	-	Aucune action

TABLEAU DE L'INDICATEUR DEL

CODE DE COULEUR DEL	Fonctionnement
Clignote blanc rapidement	Initialisation
Clignote vert deux fois	Prêt pour l'appariement
Clignote rouge deux fois	Prêt pour l'appariement (contactez support)
Clignote bleu	Jumelage
Clignote orange deux fois	Rétablir la connexion au réseau
Clignote orange trois fois	Rétablir la connexion aux services cloud
Vert solide	Fonctionnement normal (l'état de l'alimentation est en marche)

INSTALLATION:

1. POUR ÉVITER LES RISQUES DE CHOC ÉLECTRIQUE OU D'ÉLECTROCUTION,, IL EST RECOMMANDÉ DE COUPER L'ALIMENTATION AU DISJONCTEUR OU À LA FUSIBLE ET VÉRIFIER QUE L'ALIMENTATION EST ÉTEINTE AVANT D'INSTALLER OU DE RETIRER UN INSERT.

2. Ce dispositif doit être installé seulement dans un appareil Swidget.
3. Orienter l'Insert pour aligner avec les broches dans la cavité de l'appareil. REMARQUE: les broches d'alignement empêcheront une installation incorrecte.
4. Pousser l'Insert dans la cavité de l'appareil jusqu'à ce que les deux loquets latéraux s'enclenchent.
5. Réactiver l'alimentation à l'appareil.
6. a. POUR LA PREMIÈRE INSTALLATION D'UN DISPOSITIF NOUVEAU, LA DEL DE L'INSERT CLIGNOTERA EN BLANC POUR ENVIRON 30 SECONDES DURANT L'INITIALISATION. LA DEL DE L'INSERT CLIGNOTERA EN VERT QUAND IL EST PRÊT POUR ÉTABLIR LA CONNEXION AU RÉSEAU.
- b. Pour les Inserts déplacés, l'Insert s'allumera avec les paramètres d'emplacement précédents.
7. Téléchargez l'application Swidget depuis l'App Store iOS ou Google Play.

FONCTIONNEMENT:

COMMUTATION MANUELLE DES PRISES – fonctionne uniquement avec la connexion radio

1. Appuyer sur le bouton de l'Insert et maintenir-le enfoncé pendant 1 seconde, puis relâcher-le.

APPARIEMENT/RACCORDÉMENT AU RÉSEAU WIFI

1. Appuyer sur le bouton de l'Insert et maintenir-le enfoncé pendant 13 secondes jusqu'à ce que la DEL de l'Insert s'allume en rouge (solide), puis relâcher-le. La DEL de l'Insert clignotera rapidement en blanc pour environ 30 secondes, et ensuite clignotera en vert pour indiquer que l'Insert est en mode d'appariement.
2. Suivre les étapes d'appariement dans l'application pour la connexion Wi-Fi.

DÉCLARATION DE CONFORMITÉ FCC:

Ce dispositif est conforme aux exigences de ISDE Canada et de la partie 15 des règlements de la FCC ainsi qu'aux normes en matière de brouillage (NMB) préjudiciable. Il peut être utilisé à condition qu'il:

- 1) ne cause aucun brouillage préjudiciable et
- 2) ne soit pas affecté par les interférences d'autres dispositifs susceptibles notamment d'en perturber le fonctionnement.

MISE EN GARDE DE LA FCC: Le fabricant ne saura être tenu responsable de toute interférence nuisible aux communications radio et télévision provoquée par toute modification illégale apportée à cet équipement. Toute modification apportée pourrait avoir pour effet d'annuler les droits d'utilisation du produit.

MISE EN GARDE: Cet équipement est conforme aux limites d'exposition aux radiations RSS-102 de la FCC et de ISDE Canada établies pour un environnement non contrôlé. Cet équipement doit être installé et utilisé avec une distance minimale de 20 cm entre le radiateur et votre corps.

Ces normes ont été élaborées dans le but d'assurer une protection raisonnable contre le brouillage préjudiciable quand l'équipement est utilisé en milieu résidentiel. Cet équipement génère, utilise et peut irradier de l'énergie haute fréquence; s'il n'est pas installé et utilisé conformément aux directives, il peut engendrer des perturbations susceptibles de brouiller les radiocommunications. Il est cependant impossible de garantir l'absence de telles perturbations dans une installation donnée. Si cet équipement est source de parasites au niveau des récepteurs radio ou des téléviseurs, ce qu'on peut déterminer en le mettant sous et hors tension, on recommande à l'utilisateur de rectifier la situation en adoptant une ou plusieurs des mesures suivantes:

- réorienter ou déplacer l'antenne réceptrice;
- réorienter la distance entre l'équipement et le récepteur;
- brancher l'équipement à une prise sur un circuit autre que celui où est branché le récepteur;
- consulter le détaillant ou un technicien expérimenté en matière de

MISE EN GARDE IMPORTANTE: Afin d'assurer la conformité aux exigences de ISDE Canada et de la FCC en matière d'exposition aux radiofréquences, aucune modification de l'antenne ou de l'appareil n'est autorisée. Toute modification de l'antenne ou de l'appareil pourrait avoir pour conséquence que l'appareil dépasse les exigences en matière d'exposition aux radiofréquences et annule le droit de l'utilisateur de faire fonctionner l'appareil.



IMPORTANT SAFETY INSTRUCTIONS

Wi-Fi Control + Temperature and Humidity

Model No.: WI005UWA

Rated: 5VDC



MUST BE INSTALLED AND USED ONLY WITH AN APPROVED/CERTIFIED SWIDGET DEVICE. USE WITH ANY OTHER DEVICE IS PROHIBITED AND WILL VOID THE WARRANTY.

WARNING AND CAUTIONS:

- **WHILE NOT REQUIRED, IT IS RECOMMENDED TO AVOID ANY RISK OF SHOCK OR DEATH; TURN OFF POWER AT CIRCUIT BREAKER OR FUSE AND TEST THAT THE POWER IS OFF BEFORE INSTALLING OR REMOVING ANY INSERT.**
- Not for use to control medical or life support equipment.
- For INDOOR use only: 14-104F (-10-40C).
- Insert can only be installed in one orientation. Rear alignment pins prevent incorrect installation. Do not forcibly install an Insert.
- When using with a Swidget Outlet, do not use Wi-Fi devices to control electric heaters or any other appliances which may present a hazardous condition due to unattended or unintentional or automatic power on control.
- Double check any external Wi-Fi settings for accuracy before using them.
- Requires a wireless router and Internet connection for device setup.
- Actual wireless performance in a home depends on the numbers of walls/obstacles between the Insert and wireless router.

DESCRIPTION:

When paired with a Swidget device, the Wi-Fi + Temperature and Humidity Sensor allows the user remote control and the ability to monitor power used by the device. Users can use the Insert to create sensor-based automations, where temperature and humidity conditions can trigger actions in Swidget wiring devices, send notifications, and more. The Wi-Fi + Temperature and Humidity Insert connects to your home's wireless router via the App (Android and iOS). Once connected the Insert can be monitored and set up for use.

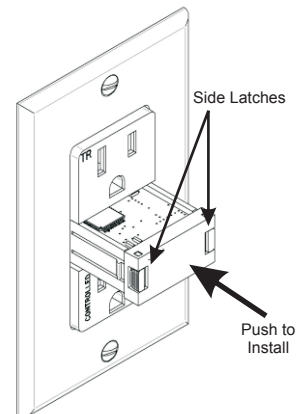

FEATURES:

- Remote ON/OFF control via wireless router
- Manual ON/OFF control via front panel push button
- Independent power monitoring
- Wi-Fi Compatible
- Temperature sensing between 14-104F or -10 to 40 °C (+/- 1°C or 1.8F (after calibration))
- 0 to 100% RH (relative humidity) operating range (+/- 5% RH)

INSERT BUTTON ACTIONS

Button Press and Hold	LED State	Action
Momentary Press	-	Toggle Power
9-12 seconds	White	Restart Device
12-15 seconds	Red	Factory Reset
15+ seconds	-	No Action

LED INFORMATION

LED DESCRIPTION	ACTION
Rapidly Blinking White	Initializing
Blinking Green x 2	Ready to pair (Discovery Mode)
Blinking Red x 2	Ready to pair (notify support)
Blinking Blue	Pairing
Blinking Orange x 2	Reconnecting to router
Blinking Orange x 3	Reconnecting to cloud services
Solid Green	Normal Operation (Power state is ON)

INSTALLATION:

1. **TO AVOID SHOCK OR DEATH, IT IS RECOMMENDED TO TURN OFF POWER AT CIRCUIT BREAKER OR FUSE AND TEST THAT THE POWER IS OFF BEFORE INSTALLING OR REMOVING INSERT**
2. This device is to be installed in a Swidget device ONLY.
3. Orient the Insert to line up with the pins in the device cavity. NOTE: alignment pins will prevent incorrect installation.
4. Push Insert into the device cavity until the two side latches engage.
5. Re-enable power to the circuit breaker.
6. a. FOR FIRST TIME INSTALLATION FROM NEW, THE INSERT LED WILL BLINK WHITE FOR APPROXIMATELY 30 SECONDS TO PREPARE THE DEVICE. INSERT WILL BLINK GREEN WHEN READY FOR NETWORK PAIRING.
b. For Inserts being moved, the Insert will power up with the previous location settings.
7. Download the Swidget app from the iOS App Store or Google Play,

OPERATION:

MANUAL OUTLET SWITCHING - Works with connected Insert only

1. Tap Insert button to toggle state of outlet ON or OFF.

Wi-Fi NETWORK PAIRING/JOINING

1. Press Insert button and hold for 12-15 seconds until the INSERT LED turns solid RED, then release. LED will begin to rapidly blink WHITE for approximately 30 seconds and then blink GREEN to indicate Insert is in DISCOVERY MODE.
2. Follow App based pairing steps for Wi-Fi connection.

FCC COMPLIANCE STATEMENT:

This device complies with part 15 of the FCC and ISED Canada license-exempt RSS standard(s). Operation is subject to the following two conditions:

- (1) this device may not cause harmful interference, and
- (2) this device must accept any interference received, including interference that may cause undesired operation.

FCC NOTE: The manufacturer is not responsible for any radio or TV interference caused by unauthorized modifications to this equipment. Such modifications could void the user's authority to operate the equipment.

NOTE: This equipment complies with FCC and ISED Canada RSS-102 radiation exposure limits set forth for an uncontrolled environment. This equipment should be installed and operated with minimum distance of 20cm between the radiator & your body. These limits are designed to provide reasonable protection against harmful interference in a residential installation. This equipment generates, uses and can radiate radio frequency energy and, if not installed and used in accordance with the instructions may cause harmful interference to radio communications. However, there is no guarantee that interference will not occur in a particular installation. If this equipment does cause harmful interference to radio or television reception, which can be determined by turning the equipment off and on, the user is encouraged to try to correct the interference by one or more of the following measures:

- Reorient or relocate the receiving antenna.
- Increase the separation between the equipment and receiver.
- Connect the equipment into an outlet on a circuit different from that to which the receiver is connected.
- Consult the dealer or an experienced radio/TV technician for help.

Important note: To comply with the ISED Canada and FCC RF exposure compliance requirements, no change to the antenna or the device is permitted. Any change to the antenna or the device could result in the device exceeding the RF exposure requirements and void user's authority to operate the device.

PROBLEMS or QUESTIONS:

If you have any problems with or questions about the Swidget device or Insert, contact our tech support team: support@swidget.com

For the most up-to-date product support, accessories, electronic (PDF) format manuals and more, visit www.swidget.com

No user serviceable parts in this unit.

If you have problems with your router, please consult the manufacturer for the appropriate support.

Contains FCC ID: 2AR26-SWIDGETWI100
Contains IC: 24603-SWDTWI10100

SAVE THESE INSTRUCTIONS



Capteur de température et d'humidité + Contrôle Wi-Fi

Model No.: WI005UWA

Coté: 5VDC



DOIT ÊTRE INSTALLÉ ET UTILISÉ UNIQUEMENT AVEC UNE PRISE OU INTERRUPTEUR SWIDGET AGRÉÉE/CERTIFIÉE. L'UTILISATION AVEC TOUT AUTRE APPAREIL EST INTERDITE ET ANNULE LA GARANTIE.

AVERTISSEMENTS ET MISES EN GARDE:

- **BIEN QU'IL NE SOIT PAS NÉCESSAIRE, IL EST RECOMMANDÉ D'ÉVITER TOUT RISQUE DE CHOC ÉLECTRIQUE OU D'ÉLECTROCUTION; COUPER L'ALIMENTATION AU DISJONCTEUR OU À LA FUSIBLE ET VÉRIFIER QUE L'ALIMENTATION EST ÉTEINTE AVANT D'INSTALLER OU DE RETIRER UN INSERT.**
- Ne pas utiliser pour contrôler de l'équipement médical ou de soutien de la vie.
- Utiliser seulement à l'INTÉRIEUR: 14-104F (-10-40C).
- L'Insert ne peut être installé que dans un seul sens. Les broches d'alignement arrière empêchent une installation incorrecte. N'installez pas de force un Insert.
- N'utiliser pas de dispositifs Wi-Fi pour commander des radiateurs électriques ou tout autre appareil pouvant présenter une condition dangereuse en raison d'une mise sous tension automatique ou involontaire de la commande.
- Vérifier la précision de toute programmation externe Wi-Fi avant de les utiliser.
- Nécessite un routeur sans fil et une connexion Internet pour la configuration du dispositif.
- Les performances réelles dans une maison dépendent du nombre de murs/obstacles entre l'Insert et le routeur sans fil.

DESRIPTIF:

Lorsqu'il est jumelé avec un appareil Swidget, l'Insert de Capteur de température et d'humidité + contrôle Wi-Fi permet à l'utilisateur de télécommander l'appareil et de surveiller l'alimentation utilisée par l'appareil. Les utilisateurs peuvent utiliser l'Insert pour créer une automatisation basée sur des capteurs, où les conditions de température et d'humidité peuvent déclencher des actions parmi les appareils Swidget, envoyer des notifications, etc. L'Insert de Capteur de température et d'humidité + contrôle Wi-Fi se connecte au routeur sans fil de votre domicile via l'application (Android et iOS). Une fois connecté, l'Insert peut ensuite être surveillé et configuré pour être utilisé.

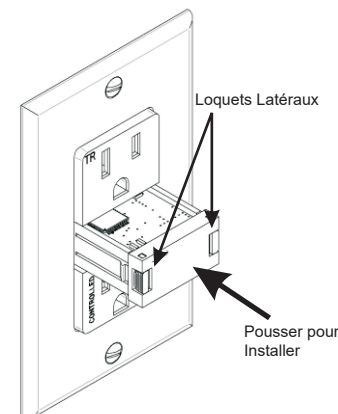

CARACTÉRISTIQUES:

- Commande de MARCHE/ARRÊT à distance via un routeur sans fil
- Commande manuelle MARCHE/ARRÊT via le bouton du panneau avant
- Surveillance indépendante de l'alimentation
- Compatible Wi-Fi
- Détection de température entre 14-104F ou -10 et 40 ° C (+/- 1 ° C ou 1.8F (après étalonnage))
- Plage de fonctionnement de 0 à 100% HR (humidité relative) (+/- 5% HR)

ACTIONS DE BOUTON DE L'INSERT

Bouton Enfoncé en Continu	État de la DEL	Fonctionnement
Pression momentanée	-	Bascule l'état
9-12 secondes	Blanc	Redémarrer l'appareil
12-15 secondes	Rouge	Retour aux paramètres d'usine
15+ secondes	-	Aucune action

TABLEAU DE L'INDICATEUR DEL

CODE DE COULEUR DEL	Fonctionnement
Cignote blanc rapidement	Initialisation
Cignote vert deux fois	Prêt pour l'appariement
Cignote rouge deux fois	Prêt pour l'appariement (contactez support)
Cignote bleu	Jumelage
Cignote orange deux fois	Rétablir la connexion au réseau
Cignote orange trois fois	Rétablir la connexion aux services cloud
Vert solide	Fonctionnement normal (l'état de l'alimentation est en marche)

INSTALLATION:

1. **POUR ÉVITER LES RISQUES DE CHOC ÉLECTRIQUE OU D'ÉLECTROCUTION,, IL EST RECOMMANDÉ DE COUPER L'ALIMENTATION AU DISJONCTEUR OU À LA FUSIBLE ET VÉRIFIER QUE L'ALIMENTATION EST ÉTEINTE AVANT D'INSTALLER OU DE RETIRER UN INSERT.**
2. Ce dispositif doit être installé seulement dans un appareil Swidget.
3. Orienter l'Insert pour aligner avec les broches dans la cavité de l'appareil. REMARQUE: les broches d'alignement empêcheront une installation incorrecte.
4. Pousser l'Insert dans la cavité de l'appareil jusqu'à ce que les deux loquets latéraux s'enclenchent.
5. Réactiver l'alimentation à l'appareil.
6. a. POUR LA PREMIÈRE INSTALLATION D'UN DISPOSITIF NOUVEAU, LA DEL DE L'INSERT CLIGNOTERA EN BLANC POUR ENVIRON 30 SECONDES DURANT L'INITIALISATION. LA DEL DE L'INSERT CLIGNOTERA EN VERT QUAND IL EST PRÊT POUR ÉTABLIR LA CONNEXION AU RÉSEAU.
- b. Pour les Inserts déplacés, l'Insert s'allumera avec les paramètres d'emplacement précédents.
7. Téléchargez l'application Swidget depuis l'App Store iOS ou Google Play.

FONCTIONNEMENT:

COMMUTATION MANUELLE DES PRISES – fonctionne uniquement avec la connexion radio

1. Appuyer sur le bouton de l'Insert et maintenir-le enfoncé pendant 1 seconde, puis relâcher-le.

APPARIEMENT/RACCORDÉMENT AU RÉSEAU WIFI

1. Appuyer sur le bouton de l'Insert et maintenir-le enfoncé pendant 13 secondes jusqu'à ce que la DEL de l'Insert s'allume en rouge (solide), puis relâcher-le. La DEL de l'Insert clignotera rapidement en blanc pour environ 30 secondes, et ensuite clignotera en vert pour indiquer que l'Insert est en mode d'appariement.
2. Suivre les étapes d'appariement dans l'application pour la connexion Wi-Fi.

DÉCLARATION DE CONFORMITÉ FCC:

Ce dispositif est conforme aux exigences de ISDE Canada et de la partie 15 des règlements de la FCC ainsi qu'aux normes en matière de brouillage (NMB) préjudiciable. Il peut être utilisé à condition qu'il:

- 1) ne cause aucun brouillage préjudiciable et
- 2) ne soit pas affecté par les interférences d'autres dispositifs susceptibles notamment d'en perturber le fonctionnement.

MISE EN GARDE DE LA FCC: Le fabricant ne saura être tenu responsable de toute interférence nuisible aux communications radio et télévision provoquée par toute modification illégale apportée à cet équipement. Toute modification apportée pourrait avoir pour effet d'annuler les droits d'utilisation du produit.

MISE EN GARDE: Cet équipement est conforme aux limites d'exposition aux radiations RSS-102 de la FCC et de ISDE Canada établies pour un environnement non contrôlé. Cet équipement doit être installé et utilisé avec une distance minimale de 20 cm entre le radiateur et votre corps.

Ces normes ont été élaborées dans le but d'assurer une protection raisonnable contre le brouillage préjudiciable quand l'équipement est utilisé en milieu résidentiel. Cet équipement génère, utilise et peut irradier de l'énergie haute fréquence; s'il n'est pas installé et utilisé conformément aux directives, il peut engendrer des perturbations susceptibles de brouiller les radiocommunications. Il est cependant impossible de garantir l'absence de telles perturbations dans une installation donnée. Si cet équipement est source de parasites au niveau des récepteurs radio ou des téléviseurs, ce qu'on peut déterminer en le mettant sous et hors tension, on recommande à l'utilisateur de rectifier la situation en adoptant une ou plusieurs des mesures suivantes:

- réorienter ou déplacer l'antenne réceptrice;
- augmenter la distance entre l'équipement et le récepteur;
- brancher l'équipement à une prise sur un circuit autre que celui où est branché le récepteur;
- consulter le détaillant ou un technicien expérimenté en matière de

MISE EN GARDE IMPORTANTE: Afin d'assurer la conformité aux exigences de ISDE Canada et de la FCC en matière d'exposition aux radiofréquences, aucune modification de l'antenne ou de l'appareil n'est autorisée. Toute modification de l'antenne ou de l'appareil pourrait avoir pour conséquence que l'appareil dépasse les exigences en matière d'exposition aux radiofréquences et annule le droit de l'utilisateur de faire fonctionner l'appareil.

CONSERVER SOIGNEUSEMENT CES DIRECTIVES